



GRZAŁKA

Kompatybilna z inwerterowym osuszaczem powietrza INVERTER-PLUS

INSTRUKCJA INSTALACJI GRZAŁKI

Tłumaczenie instrukcji oryginalnej

PL

<https://wszystkodobasenow.pl/osuszacz-powietrza-fairland-inverter-plus>

Potrzebne narzędzia i części:

- Śrubokręt
- Grzałka
- Dołączone do grzałki śruby

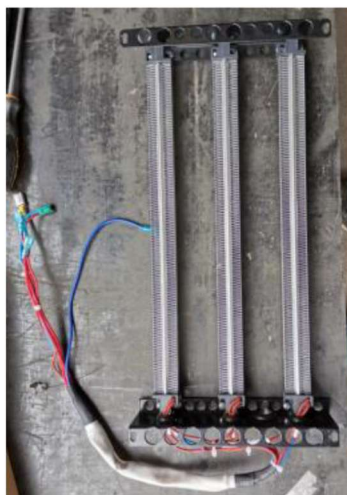

Montaż grzałki:

Krok 1

- Na panelu bocznym odkręć dwie śruby
- Zdejmij panel boczny, przesuwając go w dół

Zdejmowanie panelu bocznego



Krok 2

- Na panelu odkręć cztery śruby
- Zdejmij pokrywę skrzynki elektrycznej

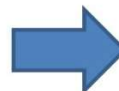

Krok 3

- Odkręć dwie śruby, trzymające górną obudowę osuszacza
-

wykręć śruby



Naciśnij górną pokrywę w kierunku wskazanym przez strzałkę



- Zdejmij obudowę ruchem pokazanym na zdjęciu (wysuń odbudowę)

Krok 4

- Włóż grzałkę - dokręć włożoną grzałkę 4 śrubami
- Przelóż przez otwór wiązkę kabli (tak jak na zdjęciu)

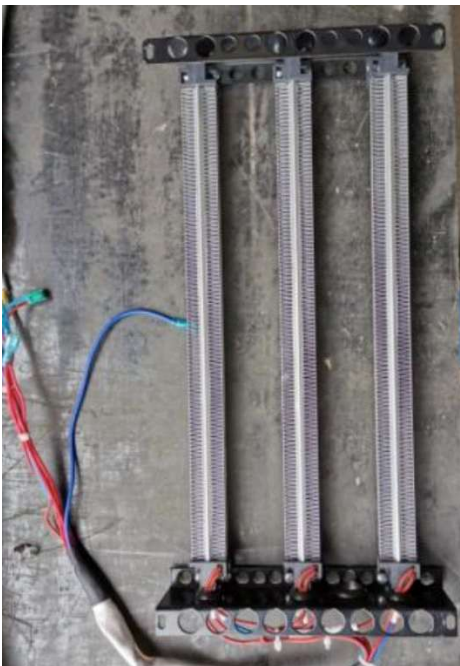

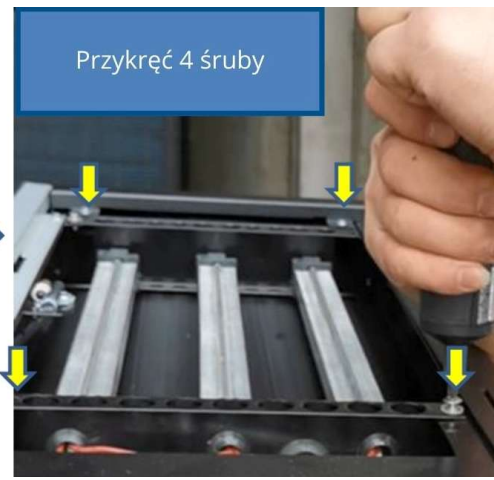
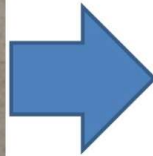

Przykręć 4 śruby

Przełóż wiązkę kabli

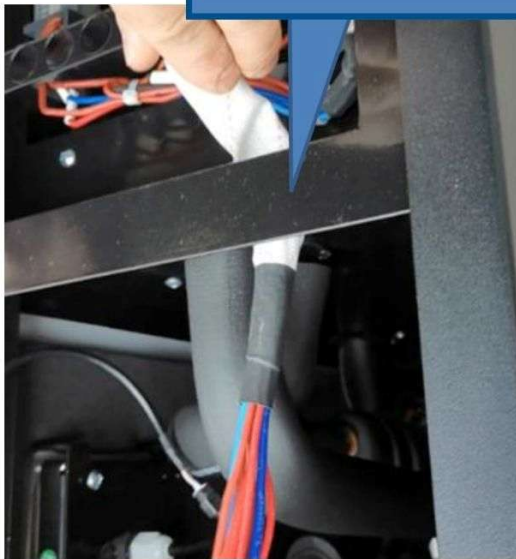

Przełóż wiązkę kabli



Krok 5

- Podłącz grzałkę z osuszaczem według zdjęcia

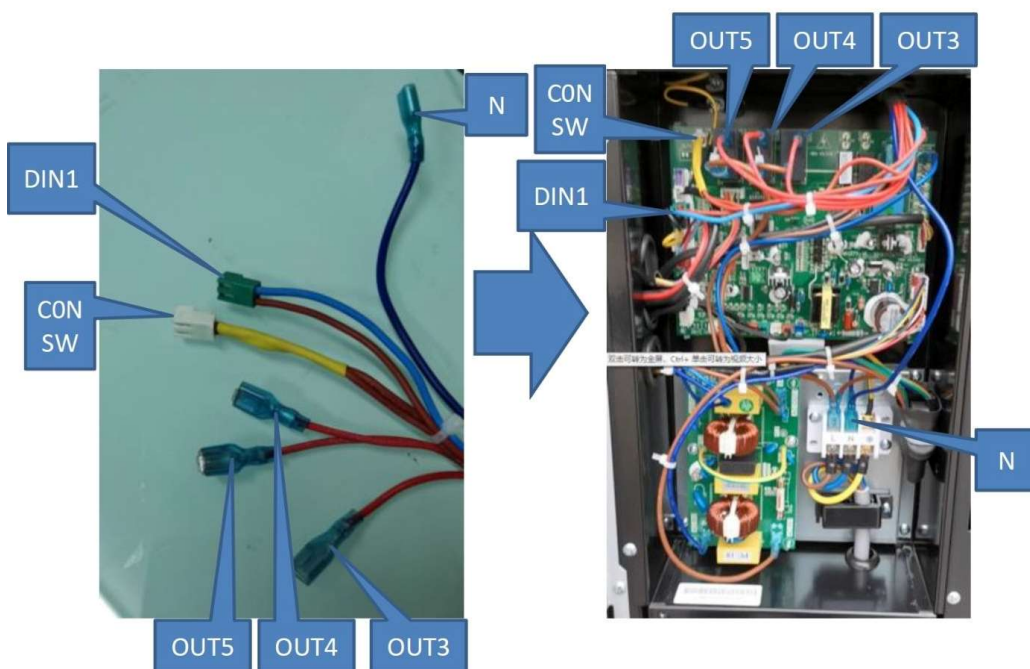

Krok 6 i 7

- Załóż górną obudowę osuszacza - przykręć dwie śruby
- Załóż pokrywę skrzynki elektrycznej - przykręć 4 śruby
- Załóż boczną obudowę osuszacza – przykręć 2 śruby

Załącz pokrywę skrzynki elektrycznej - przykręć 4 śruby

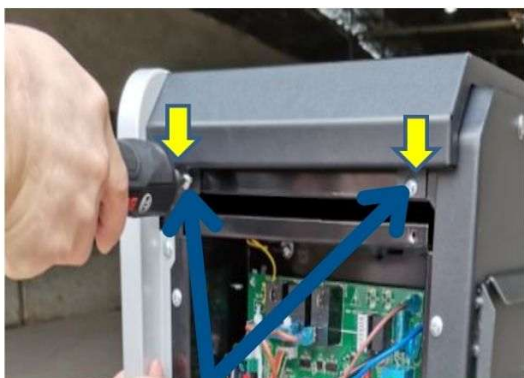

Załącz obudowę - przykręć 2 śruby



Załącz obudowę - przykręć 2 śruby



2. DZIAŁANIE (obsługa)

2.1. Instrukcja Panelu Sterowania



| SYMBOL | PRZYCISK | FUNKCJA |
|--------|------------|---|
| | ON/OFF | Naciśnij aby włączyć lub wyłączyć osuszacz |
| | Tryb | 1. Na osuszaczu tylko z funkcją osuszania, naciśnij “” aby wybrać tryb Smart lub tryb Silent 2. Na osuszaczu z funkcją zarówno osuszania, jak i grzania (osuszacz z opcjonalną grzałką elektryczną), naciśnij “” przez 3 sekundy, aby wybrać tryb: "Grzanie" "Osuszanie" "Grzanie + Osuszanie" |
| | Timer | Naciśnij aby ustawić czas włączenia i wyłączenia |
| | Góra i dół | Ustaw wartość wymaganych parametrów |

1. Gdy osuszacz jest włączony, naciśnij jakikolwiek przycisk, aby podświetlić panel i go używać.



Gdy jest wyłączony, naciśnij aby podświetlić panel i go używać.

2. Przycisk trybu



(1) Jedynie funkcja osuszania: Naciśnij jeden raz, aby przejść do trybu lub . Domyślnie ustawiony jest tryb Smart .

(2) Funkcja osuszania i grzania:

Naciśnij  przez 3 sekundy,  lub  lub  +  zaczną migać, zanim przestaną, naciśnij  aby wybrać  lub  lub  + , co oznacza "Grzanie", "Osuszanie", "Grzanie + Osuszanie".

A. Funkcja osuszania: Naciśnij  jeden raz, zmieni to tryb ze Smart  na Silence .



Domyślnie ustawiony jest tryb Smart .

B. Funkcja osuszania i grzania: Naciśnij  jeden raz, zmieni to tryb ze Smart  na Silence .



Domyślnie ustawiony jest tryb Smart .



3. Ustawienie Wilgotności/Temperatury







(1) Jedynie funkcja osuszania:

Naciśnij  lub  aby ustawić wilgotność. Zakres regulacji wilgotności wynosi 30–95%. Domyślne ustawienie to 70%.

(2) Funkcja osuszania i grzania:

A. W trybie osuszania, naciśnij  lub  aby ustawić wilgotność. Zakres regulacji wilgotności wynosi 30–95%. Domyślne ustawienie to 70%.

B. W trybie grzania, naciśnij  lub  aby ustawić temperaturę. Zakres regulacji temperatury wynosi 18~35°C. Domyślne ustawienie to 26 °C.

C. W trybie osuszanie + grzanie, naciśnij  pierwszy raz, procent wilgotności zacznie migać, naciśnij  lub  aby ustawić pożądaną wilgotność. Automatycznie potwierdzi i wyjdź po 5 sekundach bez używania przycisków. Naciśnij , temperatura zacznie migać, naciśnij  lub  aby ustawić pożądaną temperaturę zanim przestanie migać. Automatycznie potwierdzi i wyjdź po 5 sekundach bez używania przycisków.

4. Symbol  będzie wyświetlony na ekranie, kiedy grzałka elektryczna jest włączona. W trybie osuszanie + grzanie, gdy częstotliwość pracy sprężarki jest niższa niż 50%, ogrzewanie elektryczne będzie działać z mocą wyjściową 100%; gdy częstotliwość pracy sprężarki jest wyższa niż 50%, ogrzewanie elektryczne będzie działać z mocą wyjściową około 70%. (Uwaga: funkcja ogrzewania jest dostępna tylko w przypadku grzałki elektrycznej).

(Uwaga: gdy temperatura wylotu wynosi $\geq 65^{\circ}\text{C}$, uruchamia się system zabezpieczenia przed przegrzaniem wylotu powietrza i następuje zatrzymanie (sprężarka i grzałka elektryczna zostaną wyłączone). Gdy temperatura wylotu wynosi $\leq 50^{\circ}\text{C}$, zabezpieczenie zostaje wyłączone i następuje powrót do normalnej pracy).

5. Ustawianie Timera:

- (1) Ustawianie włączenia Timera: Kiedy osuszacz jest włączony lub wyłączony, naciśnij  aby wejść w ustawienia Timera; w tym czasie migają symbole  i , co oznacza przejście do ustawiania włączenia Timera. Naciśnij  i , aby ustawić godzinę włączenia timera, potem naciśnij , aby ustawić minuty naciskając  lub . Następnie naciśnij  trzy razy,  pozostanie podświetlona, a ustawianie włączania Timera zostanie całkowicie zakończone (jeśli nie naciśniesz  lub  aby ustawić czas, ustawienie timera nie powiedzie się, a następnie zostanie automatycznie wycofane).
- (2) Ustawianie wyłączenia Timera: Kiedy osuszacz jest włączony lub wyłączony, naciśnij  aby wejść w ustawienia Timera; w tym czasie migają symbole  i . Naciśnij  dwa razy, aby przejść do ustawiania wyłączenia Timera, gdy  miga, możesz ustawić godzinę, naciskając  i . Następnie ponownie naciśnij , aby przejść do ustawienia minut – ustaw je przyciskiem  i  i naciśnij ,  pozostanie podświetlone, a ustawianie wyłączenia Timera zostanie zakończone (jeśli nie naciśniesz  lub  aby ustawić czas, ustawienie timera nie powiedzie się, a następnie zostanie automatycznie wycofane).
- (3) Ustawianie włączania i wyłączenia Timera: Kiedy osuszacz jest włączony lub wyłączony, naciśnij  aby wejść w ustawienia Timera; w tym czasie migają symbole  i , co oznacza przejście do ustawiania włączenia Timera. Naciśnij  i , aby ustawić godzinę włączenia timera, potem naciśnij , aby ustawić minuty klikając  lub . Naciśnij  aby przejść do ustawiania wyłączenia Timera. Gdy  miga, możesz ustawić godzinę wyłączenia przyciskami  i . Ponownie naciśnij , aby ustawić minuty klikając  lub , naciśnij , aby potwierdzić ustawienia i wyjść. Ikony  i  będą świecić się cały czas, co oznacza aktywne timery.
- (4) Anulowanie funkcji Timera: Naciśnij  aby wejść w ustawienia Timera. Po wejściu w ustawienia aby wejść w ustawienia Timera. Po wejściu w ustawienia włączania lub wyłączenia Timera, można od razu nacisnąć  (bez zmiany ustawień czasu), aby anulować funkcję Timera.

6. Ustawienia Wi-Fi

Proszę sprawdzić ostatnią stronę instrukcji.

4) Działanie (Obsługa)

Dla Osuszacza Pełno-inwerterowego z funkcjami „Osuszanie”, „Grzanie” oraz „Grzanie + Osuszanie”.

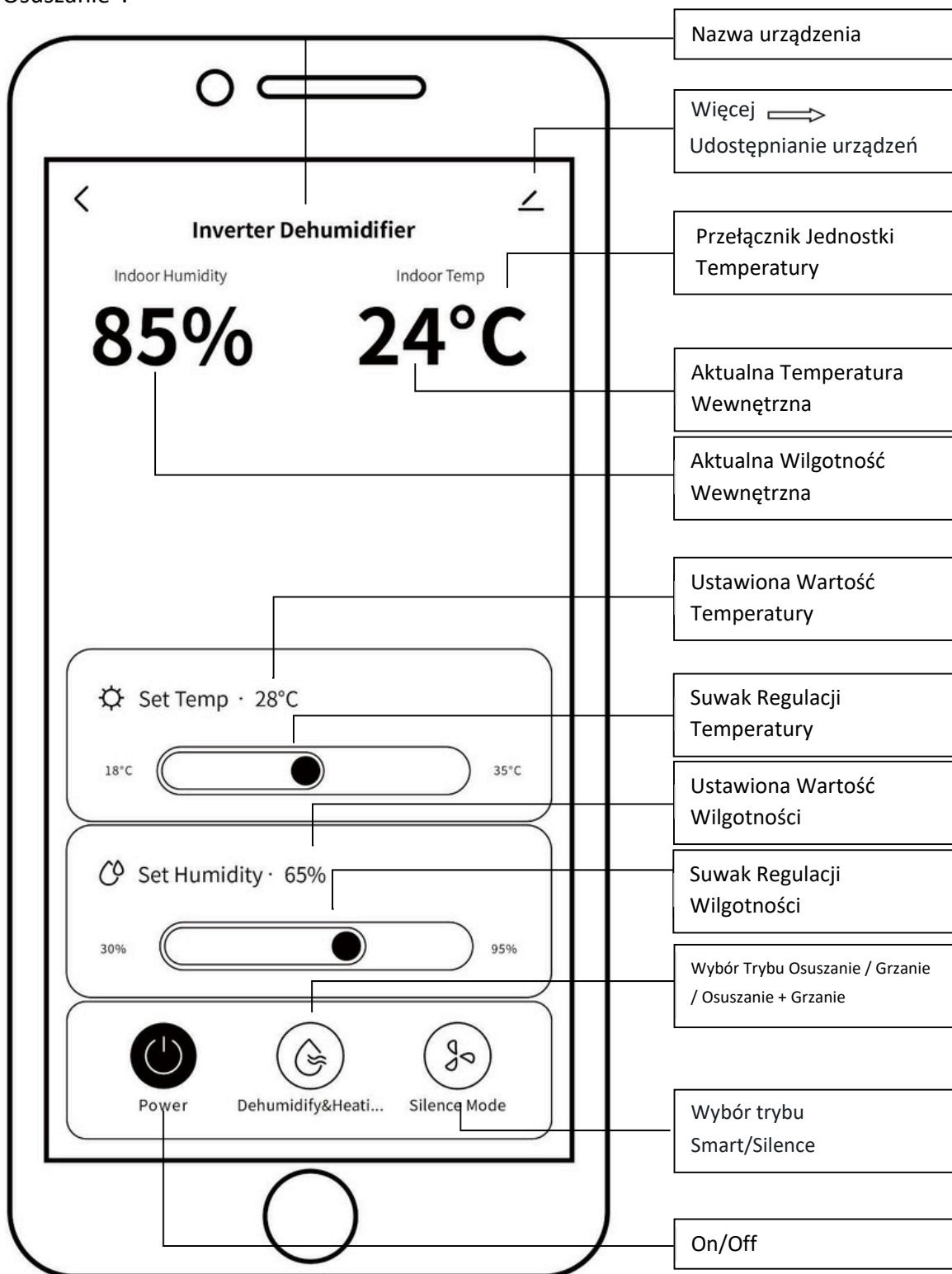

Uwaga: Jeżeli urządzenie nie jest wyposażone w grzałkę elektryczną, funkcje „Grzanie” oraz „Grzanie + Osuszanie” nie będą dostępne.